



МЕБЕЛЬНАЯ КОМПАНИЯ

Код производителя указан на упаковке в соответствии с буквой:

А - ООО «ЕС-МЕБЕЛЬ», 440034, Россия, г. Пенза, ул. Калинина, д. 135Б, лит. А, оф.5

Б - ООО «ДАК-МЕБЕЛЬ», 440004, Россия, г. Пенза, ул. Рябова, д.9

В - ООО «МК БТС», 440600, г. Пенза, ул. Карпинского, д. 99, офис 3

Инструкция по сборке и эксплуатации мебели
Набор мебели для гостиной «Милан»
Шкаф многоцелевого назначения ШК-32
01-69.009

Габаритные размеры

Ширина (мм): 902

Высота (мм): 2088

Глубина (мм): 346

максимальная нагрузка
на полку - 10 кг.

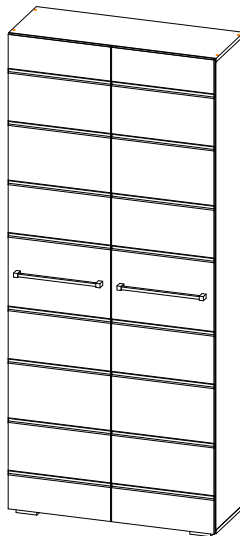

ОБЩИЕ ТЕХНИЧЕСКИЕ УКАЗАНИЯ

Настоятельно рекомендуем перед началом сборки внимательно ознакомиться с данной инструкцией, проверить наличие всех деталей и фурнитуры согласно комплекточным ведомостям, убедиться в их качестве (отсутствие царапин, сколов, вмятин и т.д.), т.к. претензии по количеству комплектующих и качеству изделия после сборки не принимаются.

Сборку советуем производить вдвоём на ровной поверхности, в качестве подкладочного материала рекомендуем использовать гофрокартон от упаковок.

Производитель оставляет за собой право вносить изменения, не нарушающие внешнего вида и габаритных размеров изделия (замена крепежной фурнитуры, ножек, ручек и т. д. на аналоги).

Правила эксплуатации

Для длительного сохранения эксплуатационных и эстетических качеств мебели необходимо соблюдать следующие правила по уходу за мебелью во время ее эксплуатации:

- эксплуатировать мебель в сухом, проветриваемом помещении с температурой воздуха от +10 С до +40 С и относительной влажностью воздуха не более 70%
- в процессе эксплуатации мебели возможно ослабление крепежной фурнитуры - необходимо ее поправлять
- при эксплуатации изделий, имеющих декоративные решения в виде стекла или зеркал, необходимо помнить, что эксплуатация стекла и зеркал с трещиной сопряжено с риском получения травм. Следует немедленно заменить стекло/зеркало при появлении трещин
- не допускать скопления влаги на поверхностях изделия во избежание набухания щитов и отклейки кромок
- беречь поверхности от механических повреждений, не ставить на поверхность горячие предметы
- при чистке использовать влажную ткань с применением специальных средств по уходу за мебелью с последующей протиркой поверхностей насухо
- не допускайте попадания на поверхность таких веществ, как растворители, бензин, обезжиривающие средства и др.

Гарантийные обязательства

- Изготовитель гарантирует соответствие мебели требованиям ГОСТ 16371-2014, ТР ТС 025/2012 при соблюдении условий транспортировки, хранения, сборки (для мебели, поставляемой в разобранном виде), эксплуатации.
- Срок службы изделия - 5 лет (при соблюдении условий эксплуатации мебели).
- Гарантийный срок эксплуатации мебели - 24 месяца.



Набор мебели для гостиной «Милан»
Шкаф многоцелевого назначения ШК-32
01-69.009



МЕБЕЛЬНАЯ КОМПАНИЯ
Срок службы изделия - 5 лет
Срок гарантии - 24 месяца











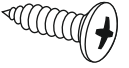

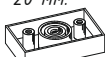
Соответствует требованиям
ТР ТС 025/2012

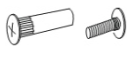
Производитель в соответствии с буквой
А - ООО «ЕС-МЕБЕЛЬ», 440034, Россия, г. Пенза, ул. Калинина, д. 135Б, лит. А, оф.5
Б - ООО «ДАК-МЕБЕЛЬ», 440004, Россия, г. Пенза, ул. Рябова, д.9
В - ООО «МК БТС», 440600, г. Пенза, ул. Карпинского, д. 99, офис 3

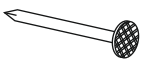
Дата изготовления _____

Комплектовочная ведомость

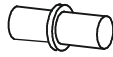
Поз.	Наименование	Длина	Ширина	Кол-во	Упаковка
Б200	Боковина	2036	330	2	№1
Ств102	Створка	2064	446	2	
Л135	ЛДВП	1220	448	2	
Л136	ЛДВП	420	896	2	
10	Брус соединительный	1224		1	№2
К157	Крышка	902	330	1	
К158	Крышка	902	330	1	
В140	Вязка	868	330	2	
П041	Полка	868	330	2	

Шуруп 4x16  44 шт.	Евровинт 6x50  8 шт.	Опора прямоугольная 20 мм.  4 шт.	Эксцентриковая стяжка  8 шт.
Стяжка межсекционная D5x32  1 шт.	Ручка BTS №39 352 мм.  2 шт.	Петля 4-х шарнирная накладная  8 шт.	Гвоздь 2x20  54 шт.
Еврокляч  1 шт.	Краб (для гвоздя)  12 шт.	Навес угловой с заглушкой  2 шт.	Заглушка технологическая Ф8  4 шт.
		Полкодержатель (хром)  8 шт.	Заглушка для евроинта  4 шт.

**Качество мебели зависит от качества сборки.
Рекомендуем доверить сборку специалистам.**

1

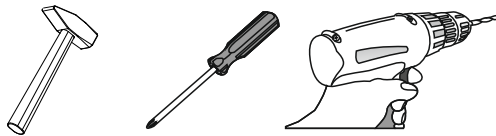

Необходимый инструмент для сборки.
Рекомендуем сборку производить вдвоем.

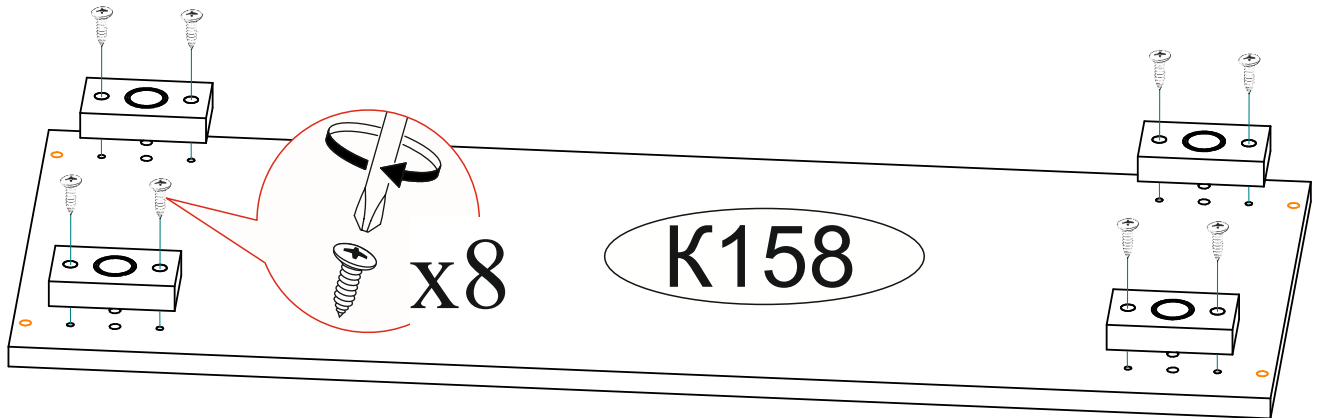

2

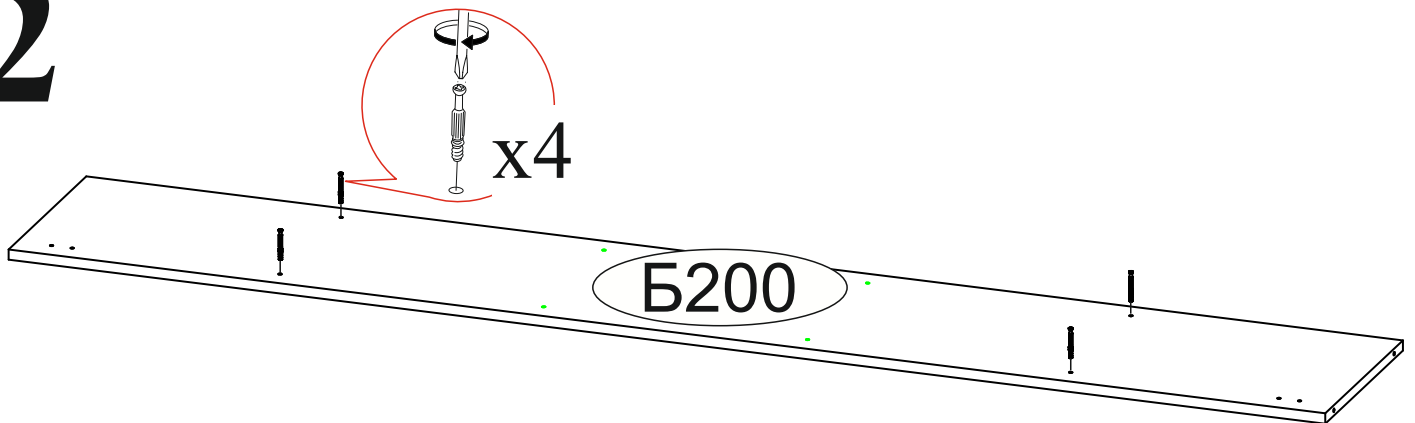

Уважаемый покупатель!

Убедительная просьба сохранять упаковку до полной сборки изделия!

В случае обнаружения брака/дефекта обязательно сфотографировать выявленный дефект и этикетку на упаковке.
На фотографии должно быть четко видно: наименование изделия, дату изготовления и номер бригады.
Претензии по качеству без фотографии этикетки не принимаются.

РОССИЯ г.Дзиза, ул.Чкалова, д.40 кв.89 т./ф (8412)20-40-20 PTS МЕБЕЛЬНАЯ КОМПАНИЯ Гостиная «ВЕНЕЦИЯ» Цвет: ВЕНГЕ-ЛОРЕДО	e-mail: info@BTSmebel.ru www.btsmebel.ru Гарантия 24 мес. Срок службы - 7 лет. № УПАКОВКИ 1/8	Дата 01.01.2016 Бригада Бригада 1
Название: БОКОВИНЫ		

3

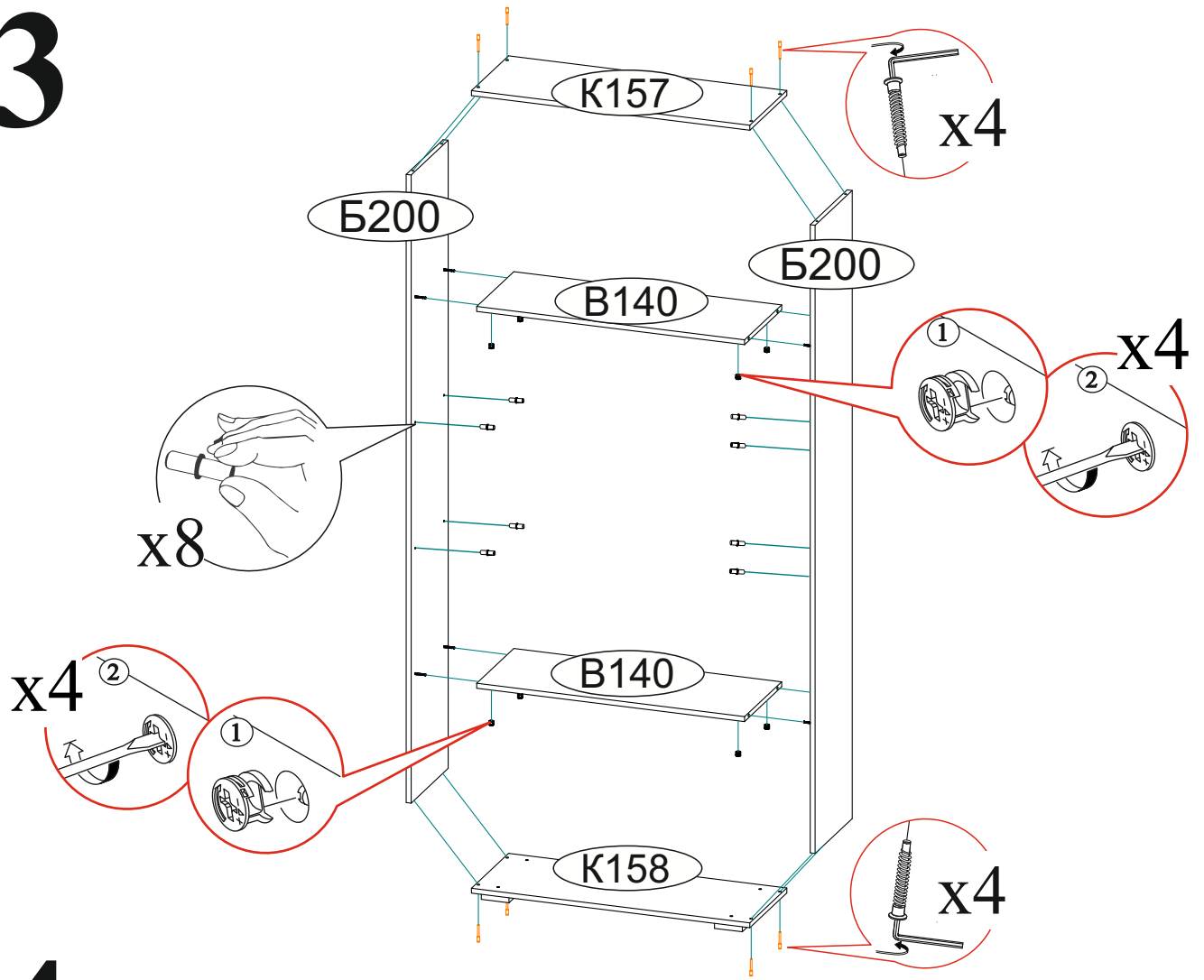

4

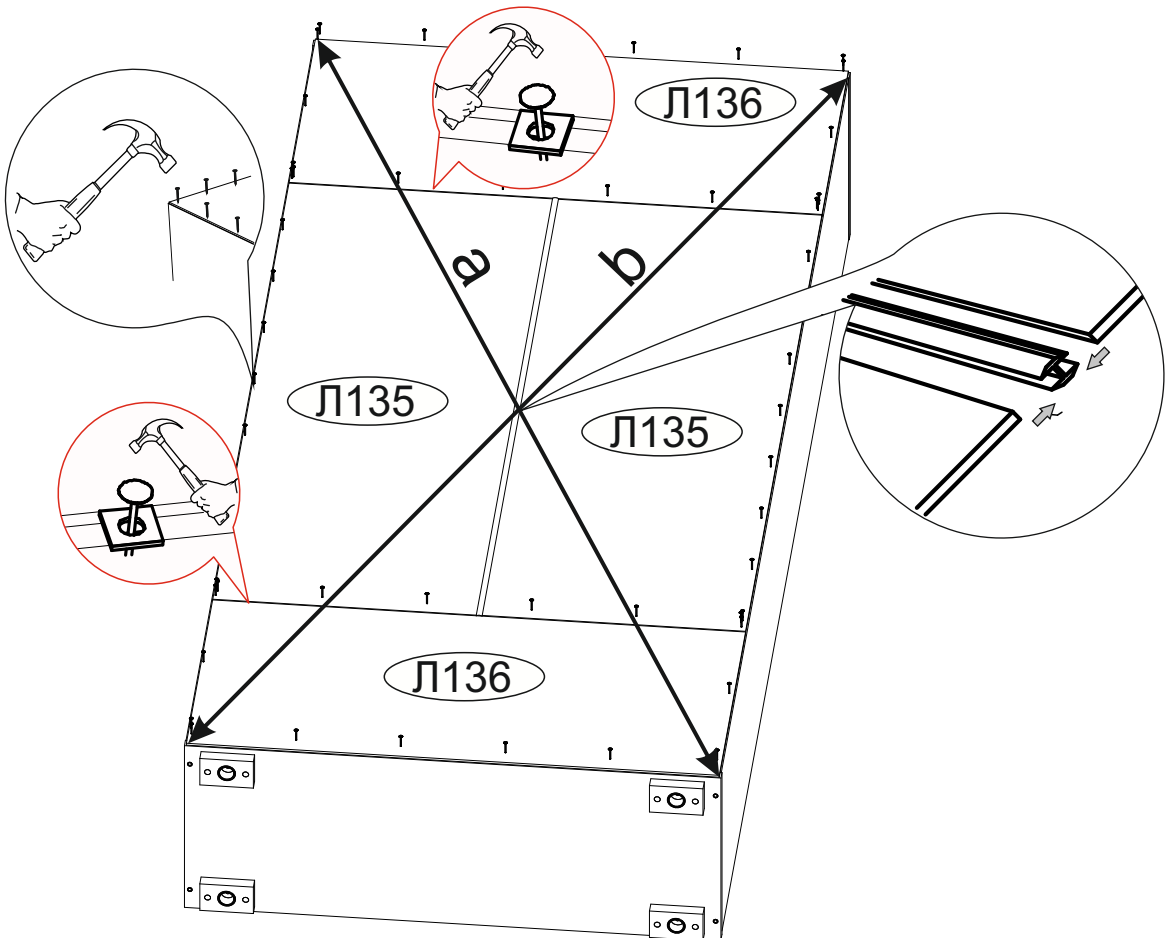

5

Закрепить навес угловой к крышке K157 с внутренней стороны, затем закрепить шкаф через лдвп Л136 к стене

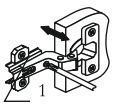
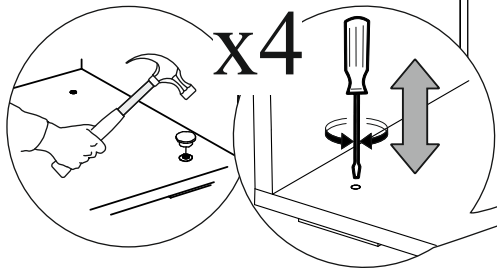
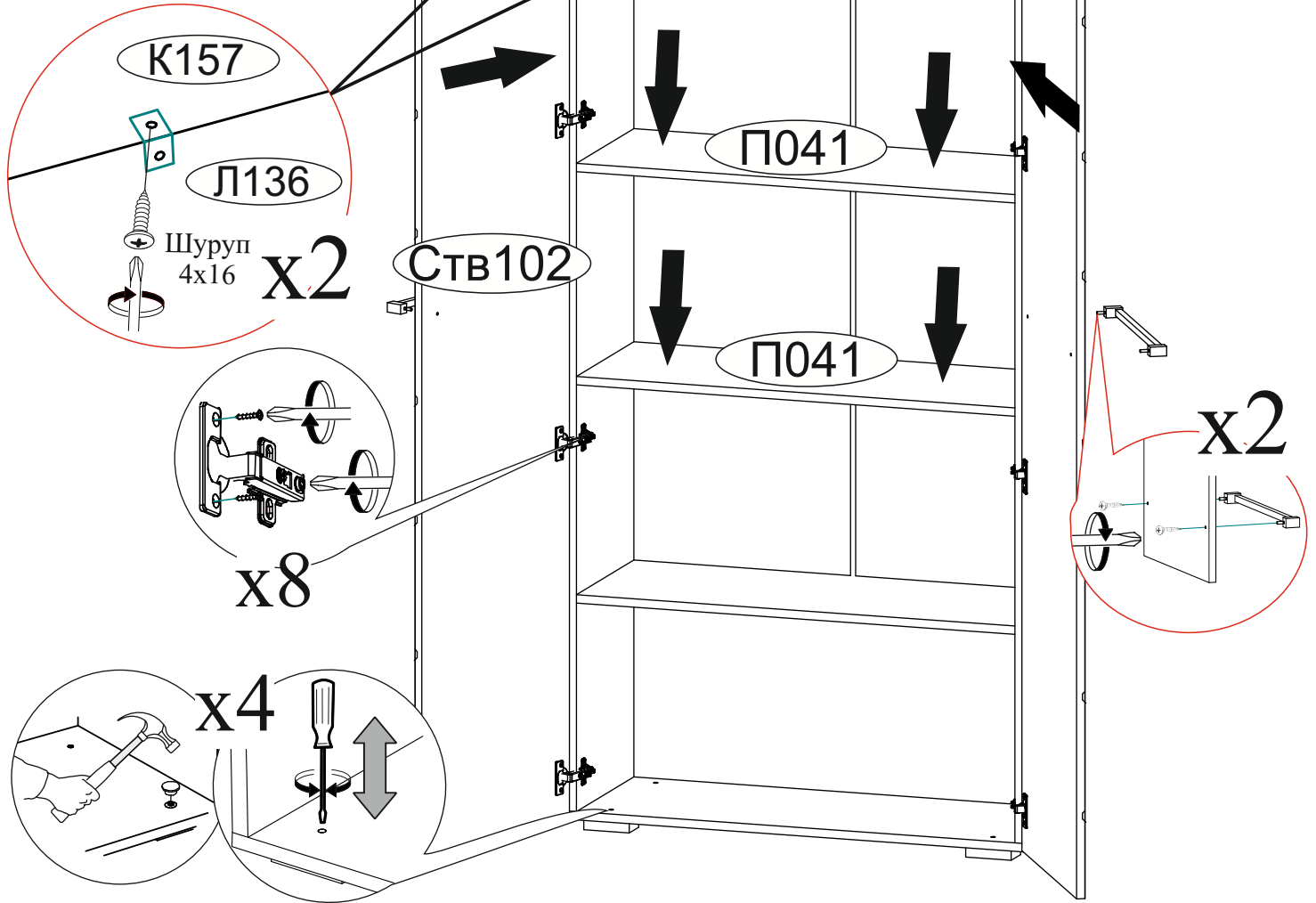

Регулировка створки по глубине

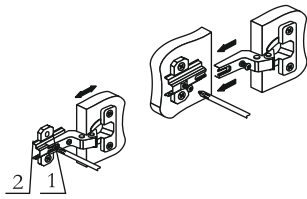

Регулировка створки по ширине

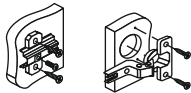

Регулировка створки по высоте

ВНИМАНИЕ!!!

Не вставляйте на открытые ящики!

Не тяните за открытые створки!



Рекомендуем закрепить мебель к стене или к другой мебели.

Уважаемый покупатель!

Выражаем Вам искреннюю благодарность за выбор нашей мебели!